



WIND-DAM

BALUSTRADY WYSUWANE

Jedyny producent w Polsce!





Innowacyjny system, w którym jednym ruchem podnoszona lub obniżana jest ruchoma część, zgodnie z naszym życzeniem i warunkami pogodowymi.

Specjalizujemy się w produkcji wysuwanych balustrad wyposażonych w nasz autorski system. Nasze elektrycznie sterowane balustrady zapewniają zarówno styl, jak i funkcjonalność.

Balustrady Wind-Dam spełniają praktyczną funkcję ochronną, podwyższają komfort miejsca oraz użytkownika. Sprawdzą się one w budynkach z balkonami, ogródkach restauracyjnych, na tarasach oraz basenach.



WIND-DAM

Balustrada tarasowa



WIND-DAM

Balustrada wolnostojąca z aluminiową doniczką

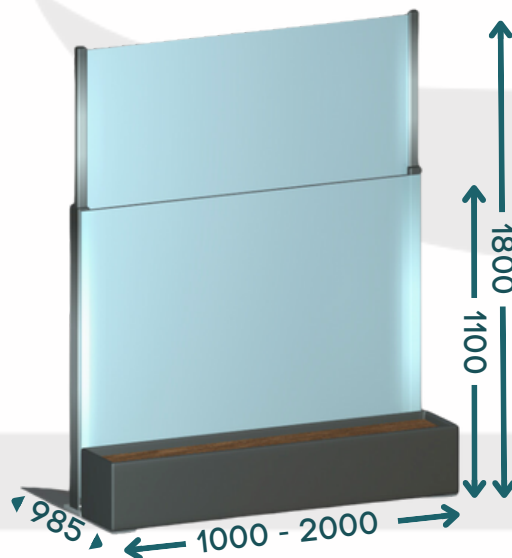

WIND-DAM

Balustrada wolnostojąca ze stalową podstawą

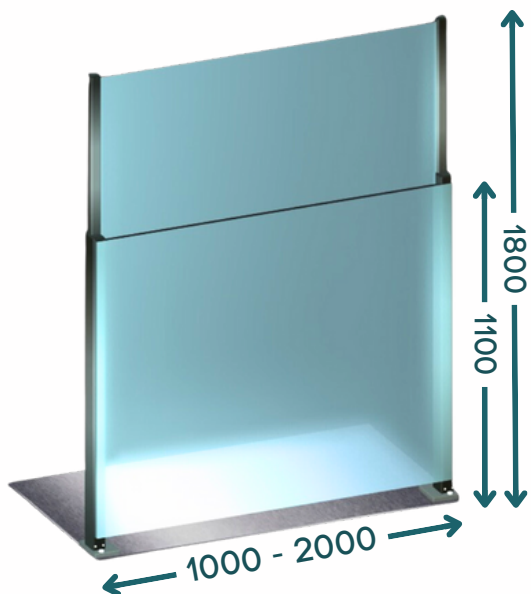

WIND-DAM

Balustrada wolnostojąca z aluminiową doniczką na kółkach

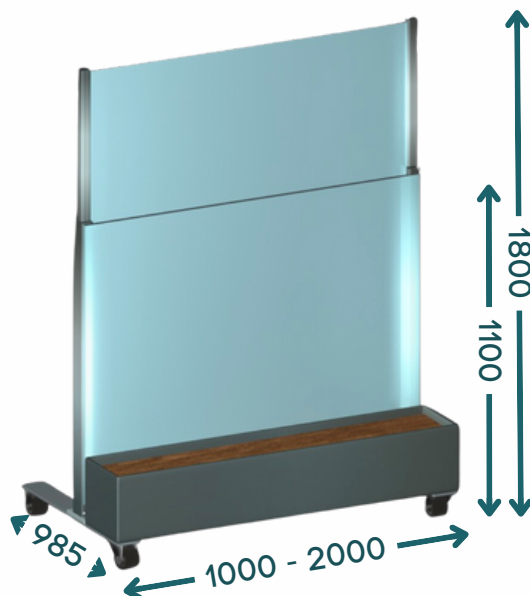

*Wszystkie nasze produkty zawarte w katalogu mogą być wykonane na indywidualny wymiar klienta.

WIND-DAM

Balustrada wysuwana

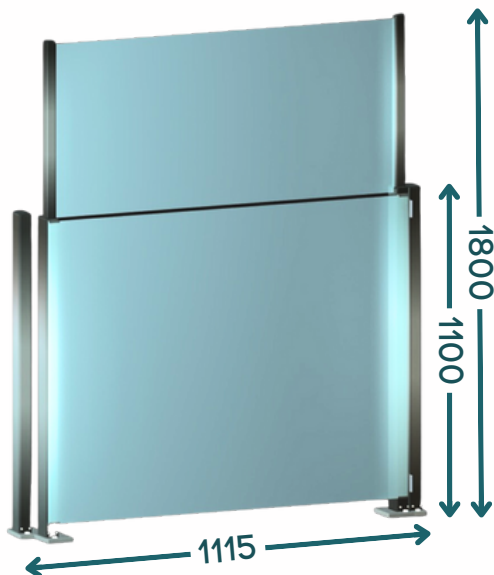

WIND-DAM

Balustrada balkonowa

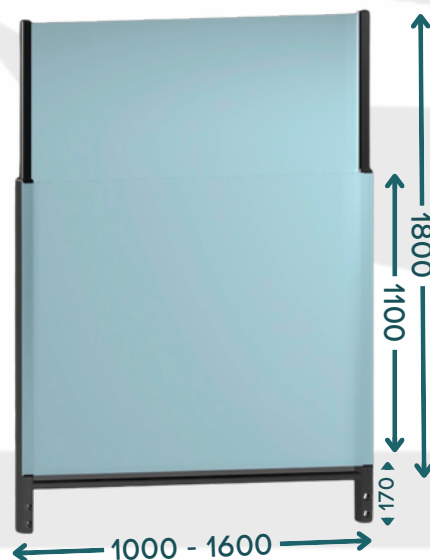

WIND-DAM

Balustrada wolnostojąca z drewnianą ławką

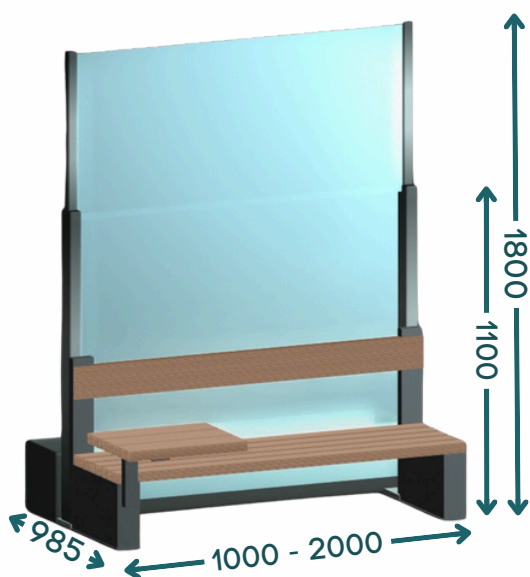

WIND-DAM

Balustrada wolnostojąca z aluminiową doniczką na kółkach

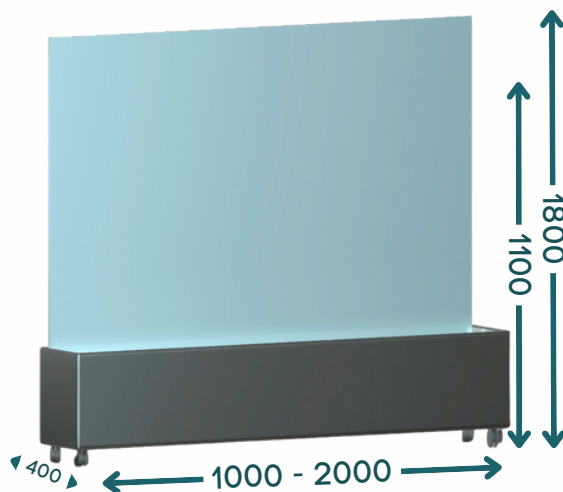

*Wszystkie nasze produkty zawarte w katalogu mogą być wykonane na indywidualny wymiar klienta.

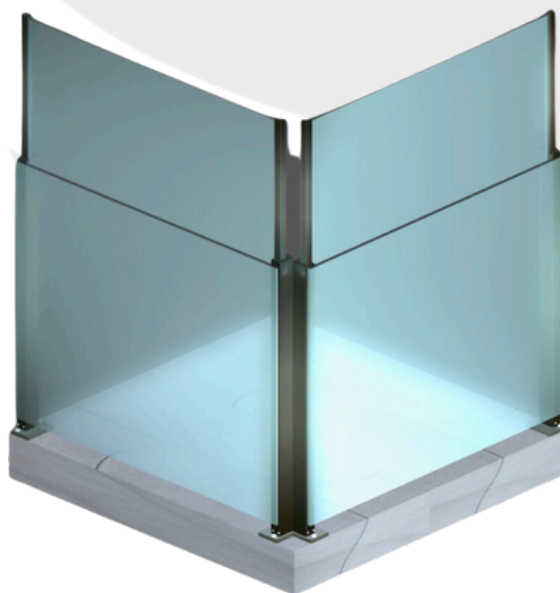
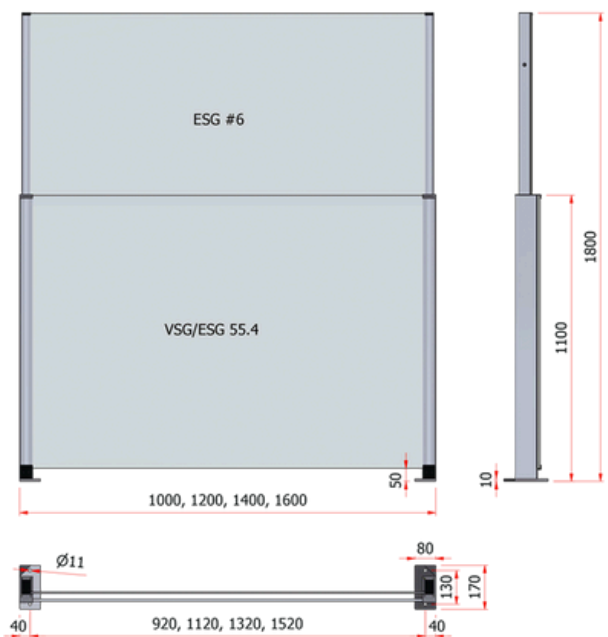

Specyfikacja balustrad Wind-Dam						
Sposób montażu	Wysokość	Materiały	Długość modułu	Wytrzymałość	Wytrzymałość na wiatr	Temperatura pracy
Na posadzkę	1,1-1,8m	Aluminium, szkło, stal nierdzewna	1,0m	3 kN/m	otwarta - 120 km/h zamknięta - 200km/h	-20°C +60°C
			1,2m	2 kN/m		
			1,4m	2 kN/m		
			1,6m	2 kN/m		

Narożnik- widok z góry

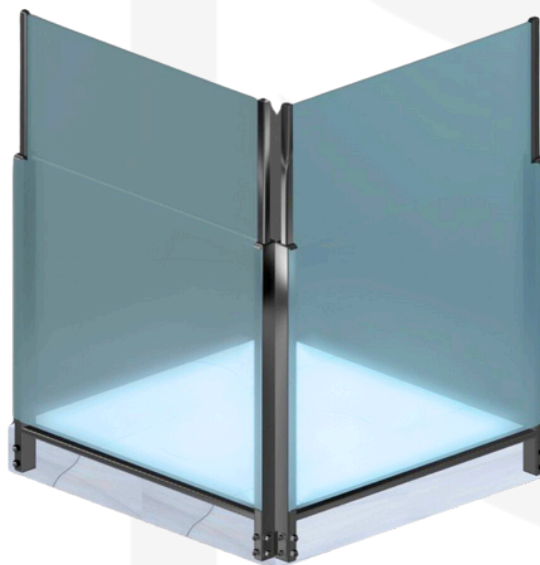
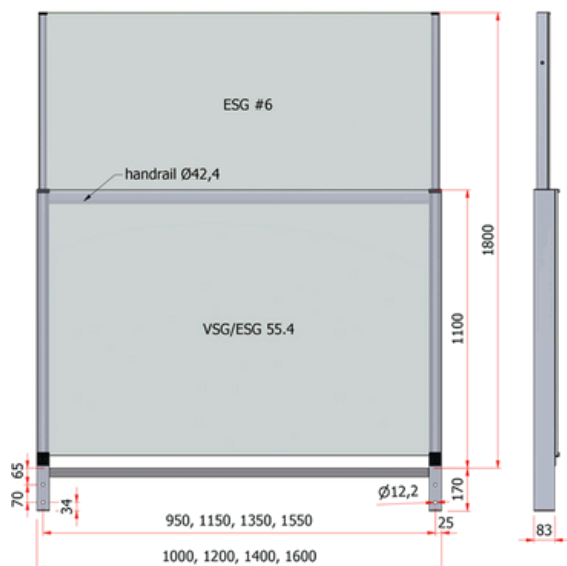
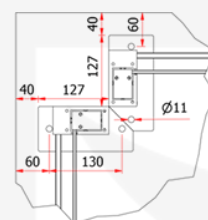

Specyfikacja balustrad Wind-Dam						
Sposób montażu	Wysokość	Materiały	Długość modułu	Wytrzymałość	Wytrzymałość na wiatr	Temperatura pracy
Doczołowo	1,1-1,8m	Aluminium, szkło, stal nierdzewna	1,0m	3 kN/m	otwarta - 120 km/h zamknięta - 200km/h	-20°C +60°C
			1,2m	2 kN/m		
			1,4m	2 kN/m		
			1,6m	2 kN/m		

Narożnik- widok z góry

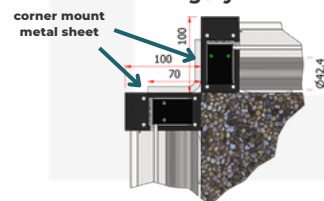

WIND-DAM

Taras pergola - dach lamelowy

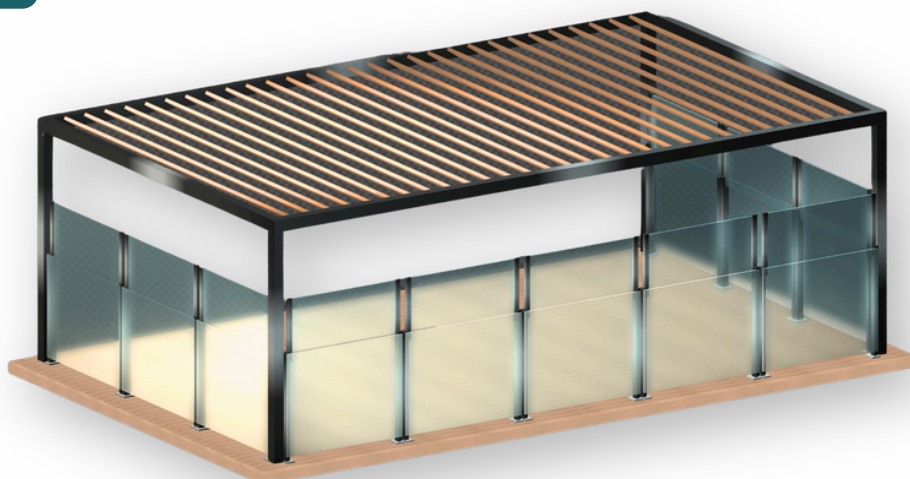

WIND-DAM

Taras z markizą

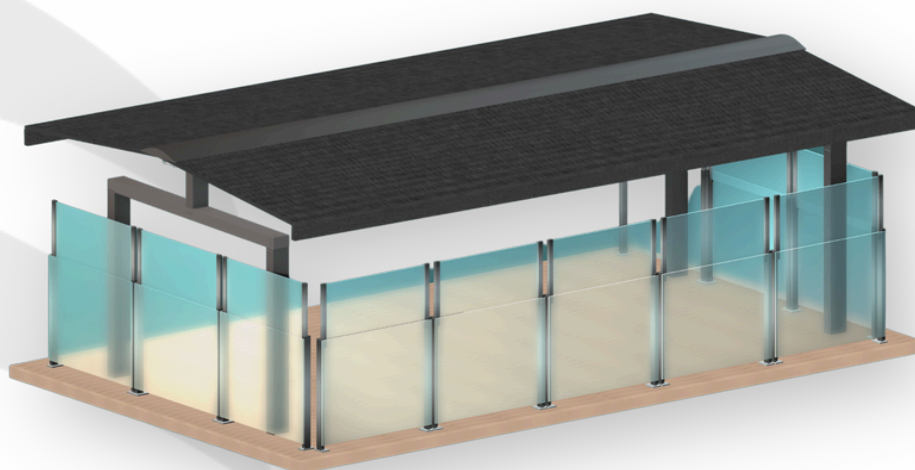

WIND-DAM

Taras z dachem fotowoltaicznym

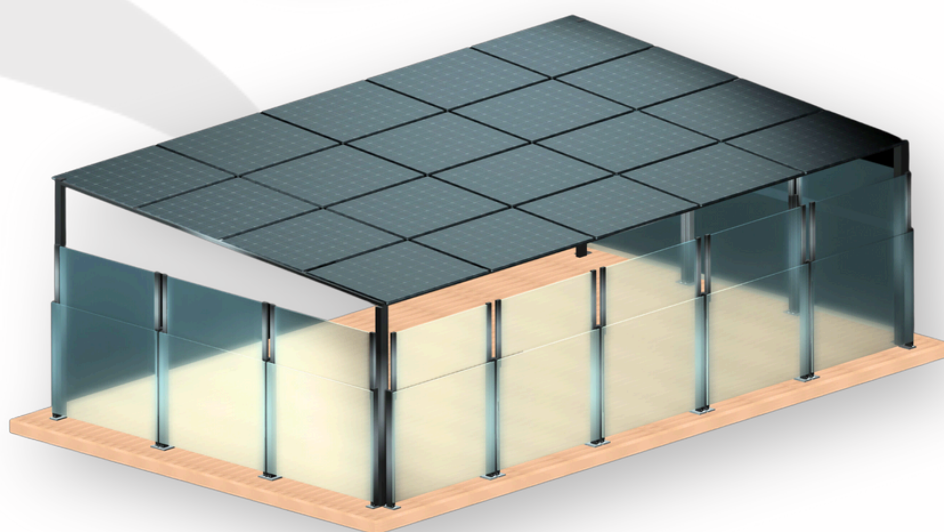

*Wszystkie nasze produkty zawarte w katalogu mogą być wykonane na indywidualny wymiar klienta.



WIND-DAM

Stalowa konstrukcja
modułowa



Dostępne są różne konfiguracje

Również z regulacją wysokości

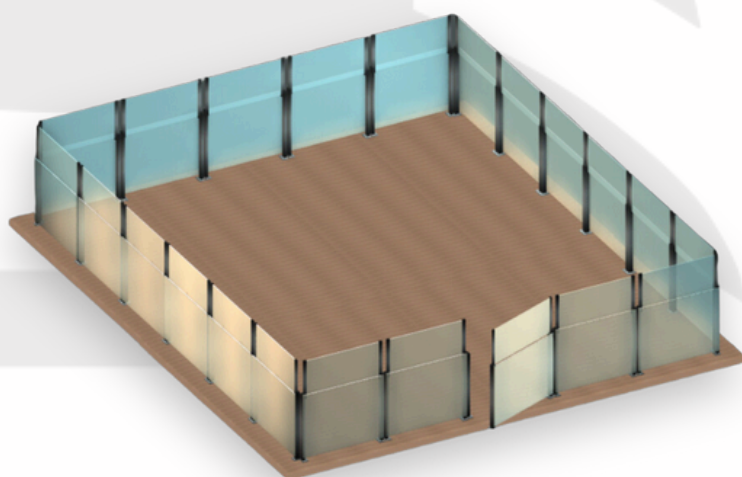

Możliwe opcje tarasu: deska
kompozytowa lub deska drewniana

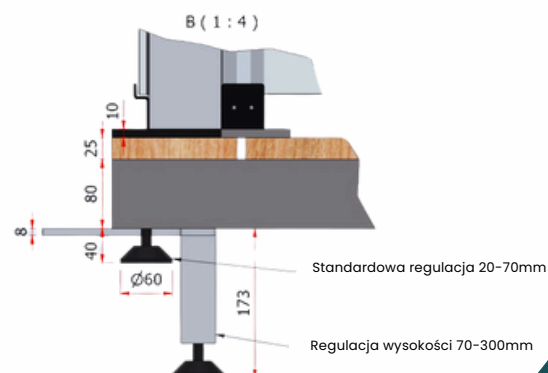
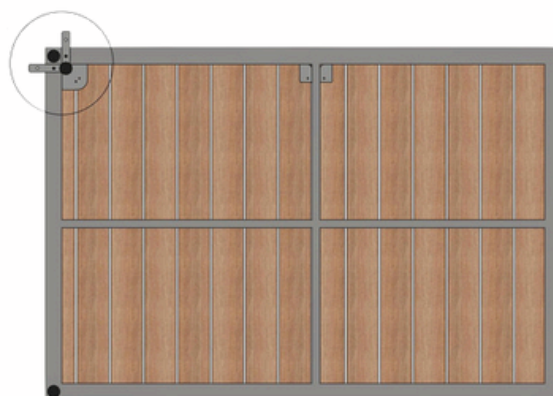

*Wszystkie nasze produkty zawarte w katalogu mogą być wykonane na indywidualny wymiar klienta.